

 De Bacco



CUBAS & MISTURADORES

/22

**GRANDE PARTE DE NOSSAS MEMÓRIAS AFETIVAS SÃO CONSTRUÍDAS EM UMA COZINHA**  
**A KITCHEN IS THE SCENARIO FOR PLENTY OF OUR EMOTIONAL MEMORIES**

A Debacco foi adquirida pela Indústria de Pias GhelPlus no ano de 2003. Uma marca cinquentenária reconhecida em todo o Brasil por oferecer em seus produtos o que há de melhor em tendência, tecnologia, design e inovação. Juntando o belo com o funcional. Possui uma ampla linha de:

- Cubas
- Canal Organizador úmido
- Misturadores
- Eletros

Destaca-se com excelência ao fazer parte do convívio familiar, através da cozinha, coração da casa. Tem o compromisso em dar um novo sentido ao living space, (espaço de convivência) tornando-o um local perfeito para despertar sensações e criar memórias únicas, através de produtos de alto padrão, sofisticados e inspiradores.

Debacco was acquired by Indústria de Sinks GhelPlus in 2003. A fifty-year-old brand recognized throughout Brazil for offering the best in trends, technology, design and innovation in its products. Combining the beautiful with the functional. It has a wide range of:

- vats
- Wet Organizer Channel
- Mixers
- Electros

It stands out with excellence as part of the family life, through the kitchen, the heart of the house. It is committed to giving a new meaning to the living space, making it a perfect place to awaken sensations and create unique memories, through high standard, sophisticated and inspiring products.



# ÍNDICE

04

**PRIMACCORE™**



10

**QUADRATINO™**



18

**CANAIS ORGANIZADORES  
ÚMIDO**



22

**MISTURADORES**



30

**FUNZIONALE**



36

**ACESSÓRIOS**



DEBACCO

# CUBAS PRIMACCORE™

---

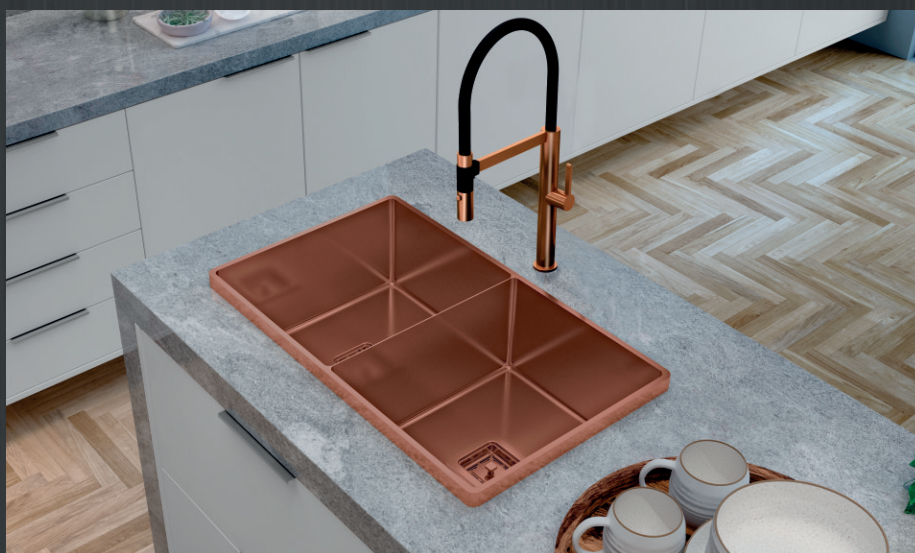

A Debacco foi pioneira em trazer um novo conceito para as cozinhas brasileiras por meio das cubas Primaccore, com acabamentos PVD (Physical Vapor Deposition) e o PVD NANO (Physical Vapor Deposition Nano-Coatings). Cubas elegantes, sofisticadas e modernas, aumentando as possibilidades de criações, inspirando composições de projetos diferentes e ousados. A Primaccore foi pensada para compor ambientes que irão garantir boas memórias afetivas e momentos inesquecíveis!

A new concept has emerged for Brazilian kitchens through the Primaccore line of sinks, a pioneer in the country. The renowned sinks with color deposition finish, which are elegant and vibrant, have arrived in homes all over Brazil. The line made it possible to choose differently from conventional, going for modern and sophisticated sinks. The Primaccore line has been designed for a kitchen that will guarantee good emotional memories and unforgettable moments!

# PRIMACCORE FARM SINK

## INSTALAÇÃO:



## INCLUSO:



Válvula quadrada  
4.1/2" na cor do  
acabamento

## MISTURADORES OPCIONAIS:

PÁG 23 À 29



Imagem ilustrativa

## DIFERENCIAIS:

- Acabamento da superfície em PVD (Physical Vapor Deposition).
- Opção de acabamento: Rose Gold e Black Matte.
- Cuba de semi encaixe com 740 mm de largura em aço inox.
- Altura do avental dianteiro: 200 mm.

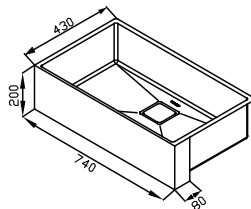
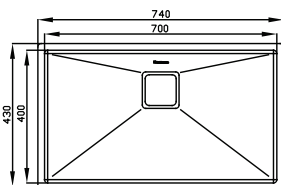

REFERÊNCIA	ACABAMENTO	ESPESSURA DO AÇO	INSTALAÇÃO	MEDIDAS EXTERNAS	MEDIDAS INTERNAS	PROFUNDIDADE <sup>1</sup> CUBA	FURO VÁLVULA
20.03.90610	PVD ROSE GOLD	1.0 MM	SEMI ENCAIXE	740 430	700 400	180	4.1/2"
20.03.90620	PVD BLACK MATTE						

Medidas de corte acompanham cuba ou podem ser baixadas no site; medidas em milímetros.

1-Considerar medidas da válvula e sifão.

Podem ocorrer variações de tonalidade devido ao processo de impressão.

# PRIMACCORE DUPLA SEMI TOPMOUNT

## INSTALAÇÃO:



## INCLUSO:



Válvula quadrada  
4.1/2" na cor do  
acabamento

## MISTURADORES OPCIONAIS:

PÁG 23 À 29



Imagem ilustrativa

## DIFERENCIAIS:

- Acabamento da superfície em PVD (Physical Vapor Deposition).
- Opção de acabamento: Rose Gold e Black Matte.
- Sistema único de fixação Semi Topmount, onde uma porção da cuba (25 mm) fica aparente por cima da bancada.

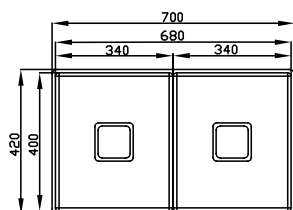

REFERÊNCIA	ACABAMENTO	ESPESSURA DO AÇO	INSTALAÇÃO	MEDIDAS EXTERNAS	MEDIDAS INTERNAS	PROFUNDIDADE <sup>1</sup> CUBA	FURO VÁLVULA
20.03.90410	PVD ROSE GOLD	1.0 MM	SEMI TOPMOUNT	700 420	680 400	200	4.1/2"
20.03.90420	PVD BLACK MATTE						

Medidas de corte acompanham cuba ou podem ser baixadas no site; medidas em milímetros.

1- Considerar medidas da válvula e sifão.

Podem ocorrer variações de tonalidade devido ao processo de impressão.

# PRIMACCORE 400 e 500



<b>INSTALAÇÃO:</b> 	<b>INCLUSO:</b>  Válvula quadrada 4.1/2" na cor do acabamento	<b>MISTURADORES OPCIONAIS:</b> <div style="border: 1px solid black; padding: 2px; display: inline-block;">                     PÁG 23 À 29                 </div>	
---	---	--	--



Imagem ilustrativa

## DIFERENCIAIS:

- Acabamento da superfície em PVD (Physical Vapor Deposition).
- Somente na opção de acabamento: Black Matte.
- Orientamos que a instalação seja no sistema undermount (por baixo da bancada).

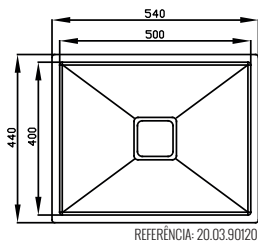
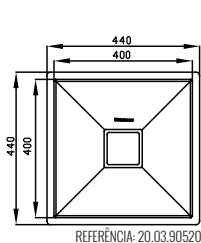

REFERÊNCIA	ACABAMENTO	ESPESSURA DO AÇO	INSTALAÇÃO	MEDIDAS EXTERNAS	MEDIDAS INTERNAS	PROFUNDIDADE <sup>1</sup> CUBA	FURO VÁLVULA
20.03.90520	PVD BLACK MATTE	1.0 MM	UNDERMOUNT	440 440	400 400	200	4.1/2"
20.03.90120	PVD BLACK MATTE			540 440	500 400		

Medidas de corte acompanham cuba ou podem ser baixadas no site; medidas em milímetros.

1-Considerar medidas da válvula e sifão.

Podem ocorrer variações de tonalidade devido ao processo de impressão.

# PRIMACCORE FARM SINK PVD NANO BLACK

## INSTALAÇÃO:



## INCLUSO:



Válvula redonda  
4.1/2" na cor do  
acabamento

## MISTURADORES OPCIONAIS:

PÁG 23 À 29



Imagem ilustrativa

## DIFERENCIAIS:

- Acabamento da superfície em PVD Nano (Physical Vapor Deposition Nano-coatings).
- Somente na opção de cor: Black Matte.
- Com instalação em semi encaixe, orientamos que para melhor acabamento, os 50mm do avental fiquem aparente devido os cantos arredondados.

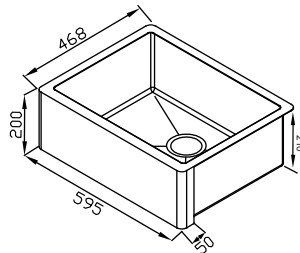
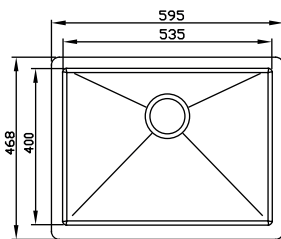

REFERÊNCIA	ACABAMENTO	ESPESSURA DO AÇO	INSTALAÇÃO	MEDIDAS EXTERNAS	MEDIDAS INTERNAS	PROFUNDIDADE <sup>1</sup> CUBA	FURO VÁLVULA
20.03.90760	PVD NANO BLACK MATTE	1.0 MM	SEMI ENCAIXE	595 468	535 400	210	4.1/2"

Medidas de corte acompanham cuba ou podem ser baixadas no site; medidas em milímetros.

1-Considerar medidas da válvula e sifão.

Podem ocorrer variações de tonalidade devido ao processo de impressão.



# PRIMACCORE 500 E DUPLA PVD NANO BLACK

## INSTALAÇÃO:



## INCLUSO:



Válvula redonda  
4.1/2" na cor do  
acabamento

## MISTURADORES OPCIONAIS:

PÁG 23 À 29



Imagem ilustrativa

## DIFERENCIAIS:

- Acabamento da superfície em PVD Nano (Physical Vapor Deposition Nano-coatings).
- Somente na opção de cor: Black Matte.
- Orientamos que a instalação seja no sistema undermount (por baixo da bancada).

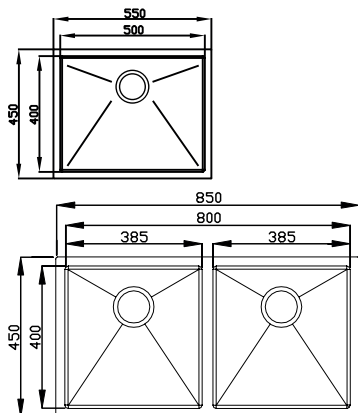

REFERÊNCIA	ACABAMENTO	ESPESSURA DO AÇO	INSTALAÇÃO	MEDIDAS EXTERNAS	MEDIDAS INTERNAS	PROFUNDIDADE <sup>1</sup> CUBA	FURO VÁLVULA
20.03.90750	PVD NANO BLACK MATTE	1.0 MM	UNDERMOUNT	550 450	500 400	200	4.1/2"
20.03.90780				850 450	800 400		

Medidas de corte acompanham cuba ou podem ser baixadas no site; medidas em milímetros.

1-Considerar medidas da válvula e sifão.

Podem ocorrer variações de tonalidade devido ao processo de impressão.

DEBACCO

# CUBAS QUADRATINO™

---



Para quem deseja transformar o ambiente com visual mais moderno e cheio de personalidade, as cubas Quadratino possuem design slim com traços retos, e cantos arredondados, conferem a sensação de leveza, ser perder a imponência.

As cubas Quadratino são ideais para diferentes projetos de cozinha, desde os mais modernos até os mais clássicos, agregam beleza ao ambiente, valorizam sua cozinha unindo praticidade, funcionalidade e modernidade.

A new concept has emerged for Brazilian kitchens through the Primaccore line of sinks, a pioneer in the country. The renowned sinks with color deposition finish, which are elegant and vibrant, have arrived in homes all over Brazil. The line made it possible to choose differently from conventional, going for modern and sophisticated sinks. The Primaccore line has been designed for a kitchen that will guarantee good emotional memories and unforgettable moments!

# QUADRATINO FARM SINK STEEL

## INSTALAÇÃO:



## INCLUSO:



Válvula  
4.1/2" Super



Imagem ilustrativa

## DIFERENCIAIS:

- Acabamento em aço inox escovado;
- Com instalação em semi encaixe, orientamos que para melhor acabamento, os 50mm do avental fiquem aparente devido os cantos arredondados.

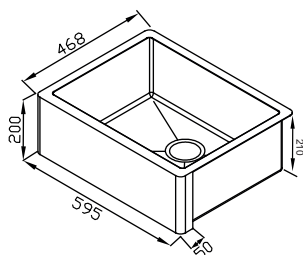
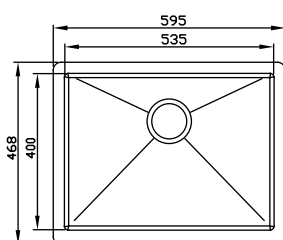

REFERÊNCIA	ACABAMENTO	ESPESSURA DO AÇO	INSTALAÇÃO	MEDIDAS EXTERNAS	MEDIDAS INTERNAS	PROFUNDIDADE <sup>1</sup> CUBA	FURO VÁLVULA
20.03.80800	ESCOVADO	1.0 MM	SEMI ENCAIXE	595 468	535 400	210	4.1/2"

Medidas de corte acompanham cuba ou podem ser baixadas no site; medidas em milímetros.

1- Considerar medidas da válvula e sifão.

Podem ocorrer variações de tonalidade devido ao processo de impressão.

# QUADRATINO DUPLA AS

<b>INSTALAÇÃO:</b> 	<b>INCLUSO:</b>  Válvula 4.1/2" Super	<b>ACESSÓRIOS COMPATÍVEIS:</b> <div style="border: 1px solid black; padding: 5px; display: inline-block;">PÁG 36 e 37</div>
---	--	--



Imagem ilustrativa

## DIFERENCIAIS:

- Acabamento em aço inox escovado;
- Orientamos que a instalação seja no sistema undermount (por baixo da bancada).
- Modelo com duas cubas, ideal para ter uma cuba de higienização e outra de preparo.
- Produzida em formato assimétrico, proporcionando a cuba um design único.

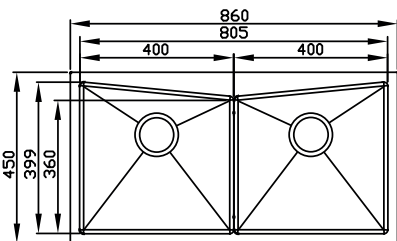

REFERÊNCIA	ACABAMENTO	ESPESSURA DO AÇO	INSTALAÇÃO	MEDIDAS EXTERNAS	MEDIDAS INTERNAS	PROFUNDIDADE <sup>1</sup> CUBA	FURO VÁLVULA
20.03.80700	ESCOVADO	1.0 MM	UNDERMOUNT	860 450	805 399	229	4.1/2"

Medidas de corte acompanham cuba ou podem ser baixadas no site; medidas em milímetros.

1-Considerar medidas da válvula e sifão.

Podem ocorrer variações de tonalidade devido ao processo de impressão.

# QUADRATINO DUPLA

## INSTALAÇÃO:



## INCLUSO:



Válvula  
4.1/2" Super

## ACESSÓRIOS COMPATÍVEIS:

PÁG 36 e 37



Imagem Ilustrativa

## DIFERENCIAIS:

- Acabamento em aço inox escovado;
- Orientamos que a instalação seja no sistema undermount (por baixo da bancada).
- Modelo com duas cubas, ideal para ter uma cuba de higienização e outra de preparo.
- Cubas reversíveis, que permite definir a melhor posição de acordo com seu projeto.

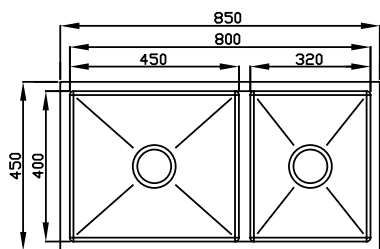

REFERÊNCIA	ACABAMENTO	ESPESSURA DO AÇO	INSTALAÇÃO	MEDIDAS EXTERNAS	MEDIDAS INTERNAS	PROFUNDIDADE <sup>1</sup> CUBA	FURO VÁLVULA
20.03.80600	ESCOVADO	1.0 MM	UNDERMOUNT	850 450	800 400	200	4.1/2"

Medidas de corte acompanham cuba ou podem ser baixadas no site; medidas em milímetros.

1- Considerar medidas da válvula e sifão.

Podem ocorrer variações de tonalidade devido ao processo de impressão.

# QUADRATINO 600

<p><b>INSTALAÇÃO:</b></p> 	<p><b>INCLUSO:</b></p>  <p>Válvula 4.1/2" Super</p>	<p><b>ACESSÓRIOS COMPATÍVEIS:</b></p> <div style="border: 1px solid black; padding: 5px; display: inline-block;"> <p>PÁG 36 e 37</p> </div>
---	--	---



Imagem ilustrativa

## DIFERENCIAIS:

- Modelo com cuba individual, ideal para estilos de projetos;
- Orientamos que a instalação seja no sistema undermount (por baixo da bancada).
- Produto com acabamento em aço inox escovado, proporcionando ao seu ambiente ainda mais beleza.
- Furo da válvula 4.1/2" Super, deslocado.

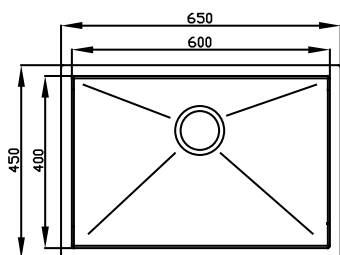

REFERÊNCIA	ACABAMENTO	ESPESSURA DO AÇO	INSTALAÇÃO	MEDIDAS EXTERNAS	MEDIDAS INTERNAS	PROFUNDIDADE <sup>1</sup> CUBA	FURO VÁLVULA
20.03.60400	ESCOVADO	1.0 MM	UNDERMOUNT	650 450	600 400	200	4.1/2"

Medidas de corte acompanham cuba ou podem ser baixadas no site; medidas em milímetros.

1-Considerar medidas da válvula e sifão.

Podem ocorrer variações de tonalidade devido ao processo de impressão.

# QUADRATINO 500

## INSTALAÇÃO:



## INCLUSO:



Válvula  
4.1/2" Super

## ACESSÓRIOS COMPATÍVEIS:

PÁG 36 e 37



Imagem ilustrativa

## DIFERENCIAIS:

- Modelo com cuba individual, ideal para estilos de projetos;
- Orientamos que a instalação seja no sistema undermount (por baixo da bancada).
- Produto com acabamento em aço inox escovado, proporcionando ao seu ambiente ainda mais beleza.
- Furo da válvula 4.1/2" Super, deslocado.

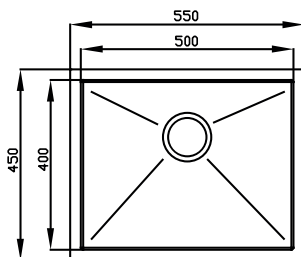

REFERÊNCIA	FURO	ACABAMENTO	ESPESSURA DO AÇO	INSTALAÇÃO	MEDIDAS EXTERNAS	MEDIDAS INTERNAS	PROFUNDIDADE <sup>1</sup> CUBA	FURO VÁLVULA
20.03.50400	SEM	ESCOVADO	1.0 MM	UNDERMOUNT	550 450	500 400	200	4.1/2"

Medidas de corte acompanham cuba ou podem ser baixadas no site; medidas em milímetros.

1-Considerar medidas da válvula e sifão.

Podem ocorrer variações de tonalidade devido ao processo de impressão.

# QUADRATINO 400

<b>INSTALAÇÃO:</b> 	<b>INCLUSO:</b>  Válvula 4.1/2" Super	<b>ACESSÓRIOS COMPATÍVEIS:</b> <div style="border: 1px solid black; padding: 5px; display: inline-block;">                     PÁG 36 e 37                 </div>
---	--	--



## DIFERENCIAIS:

- Modelo com cuba individual, ideal para estilos de projetos;
- Orientamos que a instalação seja no sistema undermount (por baixo da bancada).
- Acabamento em aço inox escovado, proporcionando ao seu ambiente ainda mais beleza.
- Furo da válvula 4.1/2" Super, deslocado.

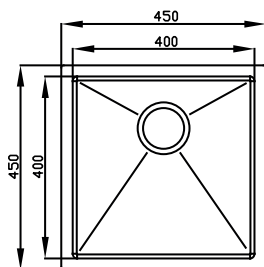

REFERÊNCIA	ACABAMENTO	ESPESSURA DO AÇO	INSTALAÇÃO	MEDIDAS EXTERNAS	MEDIDAS INTERNAS	PROFUNDIDADE <sup>1</sup> CUBA	FURO VÁLVULA
20.03.30400	ESCOVADO	1.0 MM	UNDERMOUNT	450 450	400 400	200	4.1/2"

Medidas de corte acompanham cuba ou podem ser baixadas no site; medidas em milímetros.

1- Considerar medidas da válvula e sifão.

Podem ocorrer variações de tonalidade devido ao processo de impressão.



# QUADRATINO REVERSÍVEL COM CANAL 450

INSTALAÇÃO:



INCLUSO:



Válvula  
4.1/2" Super



Imagem ilustrativa

## DIFERENCIAIS:

- Cuba reversível, solução que permite definir a melhor posição de acordo com seu projeto.
- Orientamos que a instalação seja no sistema undermount (por baixo da bancada).
- Produto com acabamento em aço inox escovado.
- Acessórios do canal inclusos.
- Acompanha válvula 4.1/2" Super.

Acessórios inclusos:

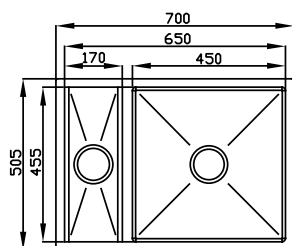

REFERÊNCIA	ACABAMENTO	ESPESSURA DO AÇO	INSTALAÇÃO	MEDIDAS EXTERNAS	MEDIDAS INTERNAS	PROFUNDIDADE <sup>1</sup> CUBA	FURO VÁLVULA
20.03.80400	ESCOVADO	1.0 MM	UNDERMOUNT	700 505	650 455	PRINCIPAL 200 AUXILIAR 150	4.1/2"

Medidas de corte acompanham cuba ou podem ser baixadas no site; medidas em milímetros.

1-Considerar medidas da válvula e sifão.

Podem ocorrer variações de tonalidade devido ao processo de impressão.

DEBACCO

# CANAL ORGANIZADOR ÚMIDO

---



Sinônimo de um ambiente contemporâneo, onde a praticidade e a funcionalidade estão unidas, o canal organizador úmido transforma o layout da cozinha com um novo conceito de secar, guardar ou organizar. Os acessórios que acompanham os Canais são deslizantes, podem ser colocados de acordo com a necessidade. Os Canais Organizadores Úmido são uma solução para deixar sua cozinha ainda mais completa.

A new concept has emerged for Brazilian kitchens through the Primaccore line of sinks, a pioneer in the country. The renowned sinks with color deposition finish, which are elegant and vibrant, have arrived in homes all over Brazil. The line made it possible to choose differently from conventional, going for modern and sophisticated sinks. The Primaccore line has been designed for a kitchen that will guarantee good emotional memories and unforgettable moments!

# CANAL ORGANIZADOR ÚMIDO QUADRATINO

## INSTALAÇÃO:



## INCLUSO:



Válvula  
4.1/2"



Acessórios  
Inclusos



## DIFERENCIAIS:

- Funcional por permitir ser utilizado também como cuba, este modelo de canal proporciona você ter dois produtos em um!
- Instalação no sistema undermount em granito, corian, silestone ou demais superfícies.
- Acessórios incluso.

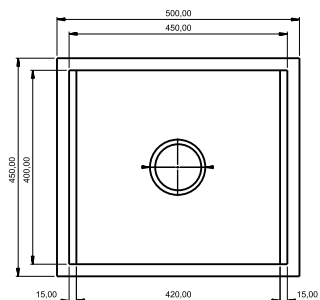

REFERÊNCIA	MEDIDAS EXTERNAS		MEDIDAS INTERNAS		ACABAMENTO	ESPESSURA DO AÇO	INSTALAÇÃO	PROFUNDIDADE <sup>1</sup>	FURO VÁLVULA
20.03.10450	450	500	400	450	AÇO ESCOVADO	1.0 MM	UNDERMOUNT	140	4.1/2"

Medidas de corte acompanham canal ou podem ser baixadas no site; medidas em milímetros.

1-Considerar medidas da válvula e sifão.

Podem ocorrer variações de tonalidade devido ao processo de impressão.

# CANAL ORGANIZADOR ÚMIDO

## INSTALAÇÃO:



## INCLUSO:



Válvula  
4.1/2"



Acessórios  
Inclusos



Imagem ilustrativa

## DIFERENCIAIS:

- Proporciona melhor aproveitamento de sua bancada, criando novos espaços em sua cozinha.
- Instalação no sistema undermount em granito, corian, silestone ou demais superfícies.
- Acessórios inclusos.

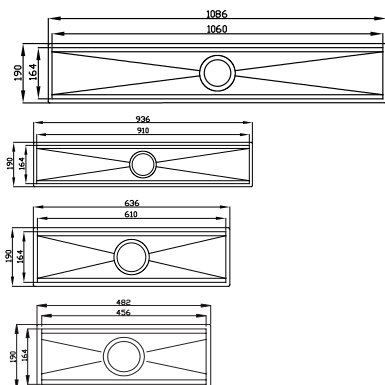
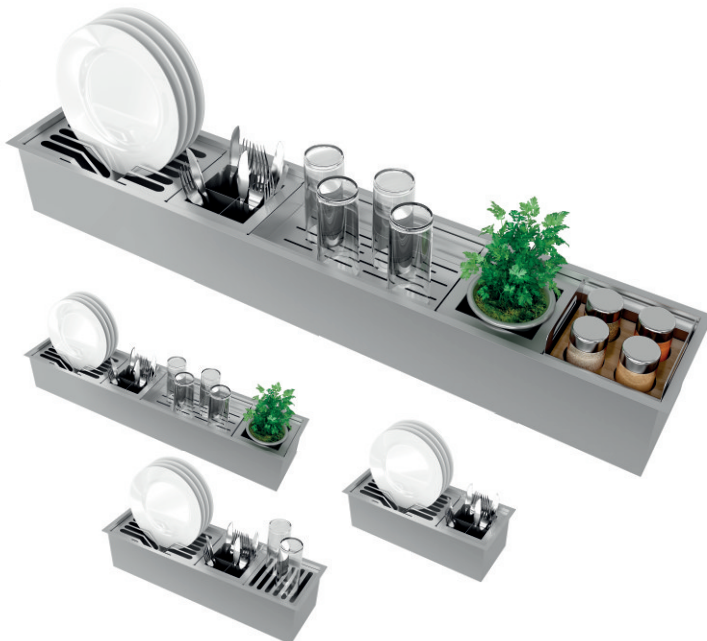

REFERÊNCIA	MEDIDAS EXTERNAS	MEDIDAS INTERNAS	ACABAMENTO	ESPESSURA DO AÇO	INSTALAÇÃO	PROFUNDIDADE <sup>1</sup>	FURO VÁLVULA
20.03.10800	1086 190	1060 164	AÇO ESCOVADO	1.0 MM	UNDERMOUNT	140	4.1/2"
20.03.10700	936 190	910 164					
20.03.10600	636 190	610 164					
20.03.10402	482 190	456 164					

Medidas de corte acompanham canal ou podem ser baixadas no site; medidas em milímetros.

1-Considerar medidas da válvula e sifão.

Podem ocorrer variações de tonalidade devido ao processo de impressão.

# ACESSÓRIOS CANAL ( a vulso)

ESCORREDOR PROFUNDO  
REF. 20.04.00113 • 300 mm

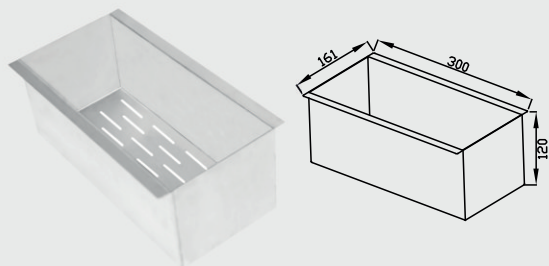

PORTA-POTES/MINI-HORTA  
REF. 20.04.00114 • 150 mm

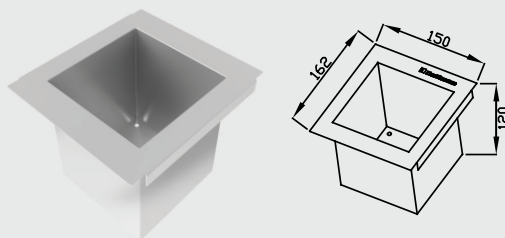

ESCORREDOR 150  
REF. 20.04.00115 • 150 mm

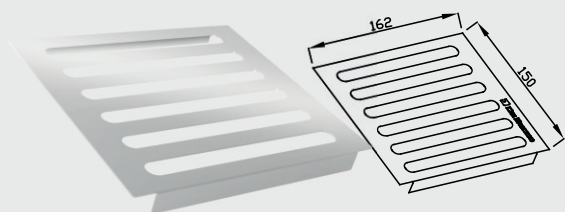

ESCORREDOR 300  
REF. 20.04.00116 • 300 mm

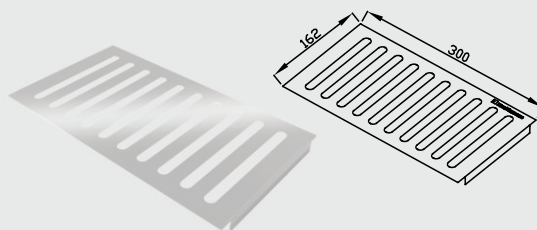

PORTA-TALHERES  
REF. 20.04.00117 • 150 mm

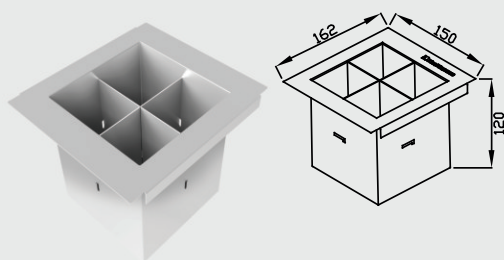

ESCORREDOR DE UTENSÍLIOS  
REF. 20.04.00143 • 300 mm

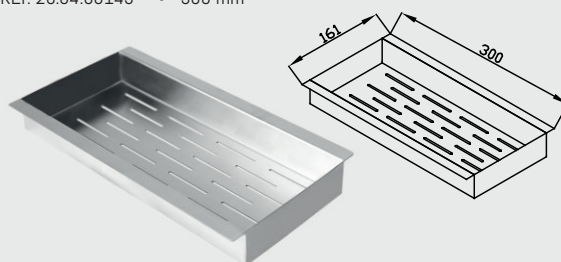

ESCORREDOR DE PRATOS  
REF. 20.04.00118 • 300 mm

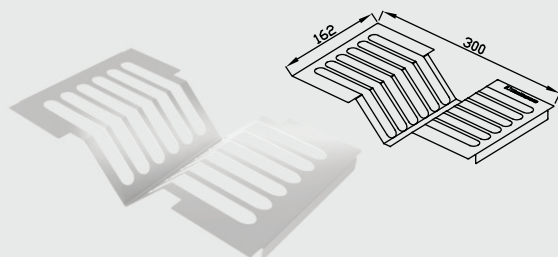

PORTA CONDIMENTOS 150  
NÃO ACOMPANHA FRASCOS  
REF. 20.04.00144 • 150 mm

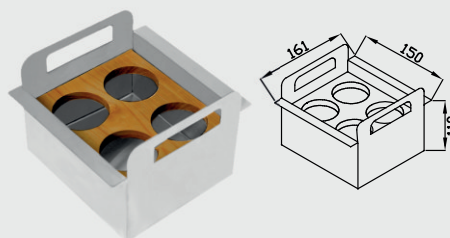

DEBACCO

# MISTURADORES

---



Pensando na composição harmônica de um ambiente gourmet, a Debacco inspirou-se em suas cubas para a criação e desenvolvimento de seus misturadores.

São misturadores monocomando e bicomando projetados para oferecer praticidade e funcionalidade, todos contêm jato aerado, possuem rotação, contemplam água quente e fria.

Com traços únicos e marcantes, design sofisticado, beleza e funcionalidade os misturadores da Debacco proporcionam verdadeira decoração na cozinha enriquecendo o ambiente.

A significant change in design for Brazilian kitchens happened especially due to the access to Single Lever Mixers. The Debacco line of single lever mixers emerged from its collection of sinks and it is versatile, modern and with innovative technologies, which combine beauty and practicality. The products of this line are ideal for those who want their kitchen design to be thought out to the smallest detail.

# MISTURADOR 500 MONOCOMANDO



RESIDÊNCIAL



ALTA PRESSÃO



MISTURADOR



ACABAMENTO



ROTAÇÃO DA BICA



Black Matte + Rose Gold

## DIFERENCIAIS:



### BOTÃO PAUSA

Este botão representa ainda mais a praticidade deste modelo, pois ao pressiona-lo o fluxo de água é interrompido.



### EXTENSÍVEL RETRÁTIL

Facilita e proporciona maior agilidade na realização das tarefas diárias, principalmente em cubas maiores, duplas ou com canal acoplado.

- Este produto combina o uso da água quente ou fria, com acionamento em apenas uma alavanca.
- Com sistema cold start proporcionam uma economia maior de água.
- Bica com design único: Mais que um misturador, este modelo é um projeto arquitetônico, diferenciado por sua riqueza nos detalhes, nos traços, sendo única em sua composição.
- Dois modos de jatos, sendo eles concentrado: que facilita a higienização dos utensílios; e a ducha, proporciona eficiência e delicadeza na higienização de frutas e verduras.

REFERÊNCIA	ACABAMENTO	COLUNA D'ÁGUA	ALTURA DA BICA	ROTAÇÃO DA BICA	FURO DIÂMETRO	CAIXA
20.04.50050	BLACK MATTE + ROSE GOLD	8 M.C.A	280	180°	35	1 UN.

Medidas em milímetros.

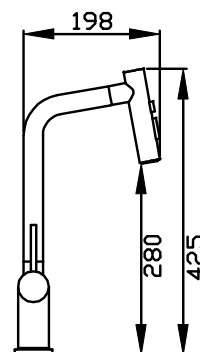

# MISTURADOR COM IMÃ MONOCOMANDO



RESIDENCIAL



ALTA PRESSÃO



MISTURADOR



ACABAMENTO



ROTAÇÃO DA BICA



Grey 175



Black Matte 173



Rose Gold 174

## DIFERENCIAIS:



### ENCAIXE MAGNÉTICO

Proporcionado pelo imã duplo, que confere firmeza na fixação da mangueira flexível junto ao misturador monocomando.

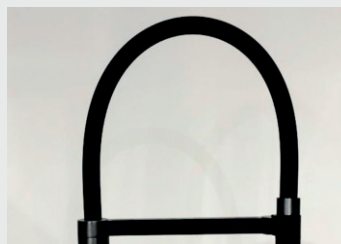

### MANGUEIRA FLEXÍVEL

Facilita e proporciona maior agilidade na realização das tarefas diárias, principalmente em cubas maiores, duplas ou com canal acoplado.

- Este produto combina o uso da água quente ou fria, com acionamento em apenas uma alavanca.
- Com sistema cool start proporcionam uma economia maior de água.
- Dois modos de jatos, sendo eles concentrado: que facilita a higienização dos utensílios; e a ducha, proporciona eficiência e delicadeza na higienização de frutas e verduras.

REFERÊNCIA	ACABAMENTO	COLUNA D'ÁGUA	ALTURA DA BICA	ROTAÇÃO DA BICA	FURO DIÂMETRO	CAIXA
20.04.00173	BLACK MATTE	8 M.C.A	205	360°	35	1 UN.
20.04.00174	ROSE GOLD					
20.04.00175	GREY					

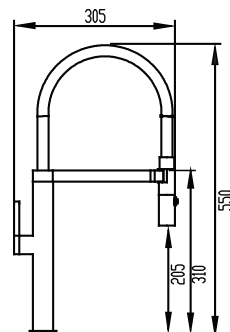

Medidas em milímetros.



# MISTURADOR 400 MONOCOMANDO



RESIDÊNCIAL



ALTA PRESSÃO



MISTURADOR



ACABAMENTO



ROTAÇÃO DA BICA



BLACK MATTE

GREY

## DIFERENCIAIS:

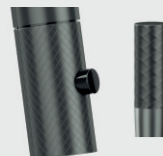

### TEXTURAS EM DOIS PONTOS

A bica e a alavanca de acionamento, possuem texturas em linhas frisadas, em perfeito equilíbrio com seu corpo em metal.



### SISTEMA ARTICULÁVEL

Para melhor utilização dos dois jatos de água, o extensível retrátil possui uma esfera na bica, que facilita o direcionamento da água.

- Este produto combina o uso da água quente e fria, com acionamento por apenas uma alavanca.
- Com sistema cool start proporcionam uma economia maior de água.
- Dois modos de jatos, sendo eles concentrado: que facilita a higienização dos utensílios; e a ducha, proporciona eficiência e delicadeza na higienização de frutas e verduras.

REFERÊNCIA	ACABAMENTO	COLUNA D'ÁGUA	ALTURA DA BICA	ROTAÇÃO DA BICA	FURO DIÂMETRO	CAIXA
20.04.40020	GREY	8 M.C.A	275	180°	35	1 UN.
20.04.40040	BLACK MATTE					

Medidas em milímetros.

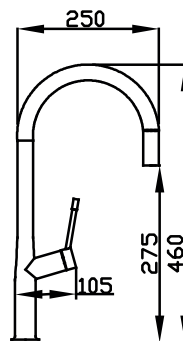

# MISTURADOR 300 MONOCOMANDO



RESIDENCIAL



ALTA PRESSÃO



MISTURADOR



ACABAMENTO



ROTAÇÃO DA BICA



GREY

BLACK MATTE

## DIFERENCIAIS:

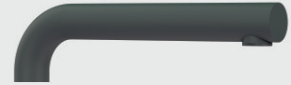

### DESIGN AUTÊNTICO

Além de linhas curvas, esse modelo em aço inox conta com design mais robusto.

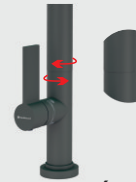

### CORPO MÓVEL 360 GRAUS

Ao girar apenas a parte superior do misturador (a partir de 13 cm da base) a movimentação torna-se mais leve e suave.



### JATO AERADO

Combinação de água e ar, que cria uma sensação de maior volume de água.

- Este produto combina o uso da água quente e fria, com acionamento por apenas uma alavanca.
- Com sistema cold start proporcionam uma economia maior de água.
- Produto com acabamento PVD (Physical Vapor Deposition).
- Este misturador é indicado somente para uso residencial.

REFERÊNCIA	ACABAMENTO	COLUNA D'ÁGUA	ALTURA DA BICA	ROTAÇÃO DA BICA	FURO DIÂMETRO	CAIXA
20.04.30020	GREY	6 M.C.A	285	360°	35	1 UN.
20.04.30040	BLACK MATTE					

Medidas em milímetros.

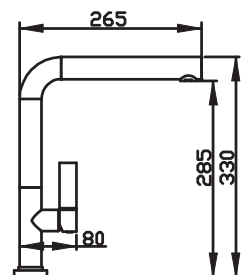

# MISTURADOR 200 MONOCOMANDO



RESIDÊNCIAL



ALTA PRESSÃO



MISTURADOR



ACABAMENTO



ROTAÇÃO DA BICA

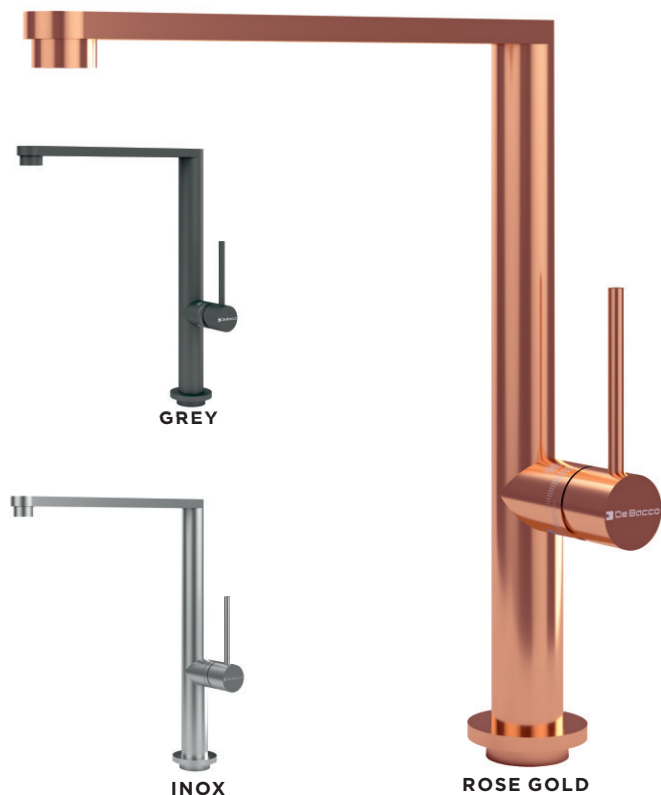

## DIFERENCIAIS:

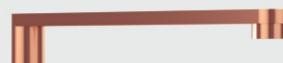

### TRAÇOS RETOS

Combinam perfeitamente com nossas cubas, com traços retos e características mais slim.



### ALAVANCA LONGADA

Alavanca de acionamento elegante e alongada, alinhado com o design do misturador monocomando em aço inox. O aço inox evita o acúmulo de partículas presentes na água, conferindo mais qualidade.



### JATO AERADO

Combinação de água e ar, que cria uma sensação de maior volume de água. Evitando gotículas indesejadas de água.

- Este produto combina o uso da água quente e fria, com acionamento por apenas uma alavanca.
- Com sistema cool start proporcionam uma economia maior de água.

REFERÊNCIA	ACABAMENTO	COLUNA D'ÁGUA	ALTURA DA BICA	ROTAÇÃO DA BICA	FURO DIÂMETRO	CAIXA
20.04.20000	INOX	6 M.C.A	280	360°	35	1 UN.
20.04.20010	ROSE GOLD					
20.04.20020	GREY					

Medidas em milímetros.

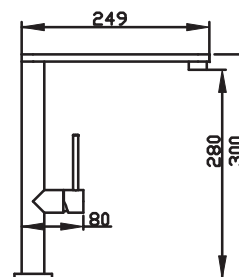

# MISTURADOR 181 MONOCOMANDO EM AÇO INOX



RESIDÊNCIAL



ALTA PRESSÃO



MISTURADOR



ACABAMENTO



ROTAÇÃO DA BICA



## DIFERENCIAIS:



### AÇO INOX ESCOVADO

Com design clássico, possibilita combinações dinâmicas em diferentes composições de projetos.



### BICA DIRECIONAL

Com sistema articulado, que facilita o direcionamento do jato de água.

- Este produto combina o uso da água quente ou fria, com acionamento por apenas uma alavanca.
- Com sistema cold start proporcionam uma economia maior de água.

REFERÊNCIA	ACABAMENTO	COLUNA D'ÁGUA	ALTURA DA BICA	ROTAÇÃO DA BICA	FURO DIÂMETRO	CAIXA
20.04.00181	INOX	6 M.C.A	220	360°	35	1 UN.

Medidas em milímetros.

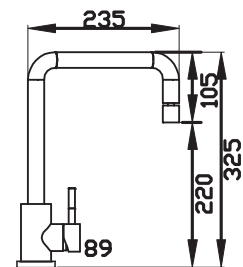

# MISTURADOR 600 BICOMANDO



RESIDENCIAL



ALTA PRESSÃO



MISTURADOR



ACABAMENTO



ROTAÇÃO DA BICA



GREY

BLACK MATTE

## DIFERENCIAIS:



### BICOMANDO

Possui duas alavancas, uma com água quente e outra com água fria, sendo misturado no momento do uso, de acordo com a necessidade.

### MONOBLOCO

Mais funcional na hora da instalação, pois necessita de apenas um furo na bancada.



### JATO AERADO

Combinação de água e ar, que cria uma sensação de maior volume de água. Evitando gotículas indesejadas de água.

- Este produto oferece água quente e fria, acionada pelo comando duplo podendo ajustar a temperatura desejada.
- Funcional na hora da instalação, necessita apenas de um furo na bancada.
- Este misturador é indicado somente para uso residencial.

REFERÊNCIA	ACABAMENTO	COLUNA D'ÁGUA	ALTURA DA BICA	ROTAÇÃO DA BICA	FURO DIÂMETRO	CAIXA
20.04.60040	BLACK MATTE	6 M.C.A	245	360°	35	1 UN.
20.04.60020	GREY					

Medidas em milímetros.

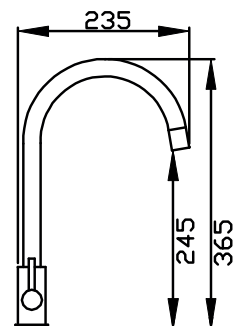

DEBACCO

# CUBAS FUNZIONALE

---



As cubas Funzionale possuem design em traços arredondados, que irão de forma harmoniosa transformar sua cozinha. As cubas desta linha acompanham acessórios como: Aramado escorredor, tabua de corte, cesto inox e dosador de detergente, que contribuem para o bom desempenho das tarefas diárias.

A new concept has emerged for Brazilian kitchens through the Primacore line of sinks, a pioneer in the country. The renowned sinks with color deposition finish, which are elegant and vibrant, have arrived in homes all over Brazil. The line made it possible to choose differently from conventional, going for modern and sophisticated sinks. The Primacore line has been designed for a kitchen that will guarantee good emotional memories and unforgettable moments!

# FUNZIONALE 231





<b>INSTALAÇÃO:</b> 	<b>INCLUSO:</b>  Válvula 4.1/2"	<b>ACESSÓRIOS INCLUSOS:</b>  Dosador de detergente  Aramado escorredor
---	---	--



Imagem ilustrativa

## DIFERENCIAIS:

- Aço inox com acabamento acetinado, durável e de excelente apresentação.
- Orientamos que a instalação seja no sistema undermount (por baixo da bancada).
- Dimensões reduzidas, funcionais para pequenos espaços.

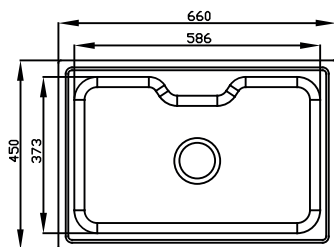

REFERÊNCIA	FUROS <sup>1</sup>	ACABAMENTO	ESPESSURA DO AÇO	INSTALAÇÃO	MEDIDAS EXTERNAS	MEDIDAS INTERNAS	PROFUNDIDADE <sup>2</sup> CUBA	FURO VÁLVULA
20.03.20231	COM	ACETINADO	1,0 MM	UNDERMOUNT	660 450	586 373	213	4.1/2"
20.03.23231	SEM							

Medidas de corte acompanham cuba ou podem ser baixadas no site; medidas em milímetros.

1- Com dois furos para instalação de misturador e dosador.

Considerar medidas da válvula e sifão.

Podem ocorrer variações de tonalidade devido ao processo de impressão.

# FUNZIONALE 235

<p><b>INSTALAÇÃO:</b></p> 	<p><b>INCLUSO:</b></p>  <p>Válvula 4.1/2"</p>	<p><b>ACESSÓRIOS INCLUSOS:</b></p>  <p>Dosador de detergente</p>  <p>Aramado escorredor</p>  <p>Tábua de corte</p>
---	--	---



## DIFERENCIAIS:

- Aço inox com acabamento acetinado, proporciona maior resistência da peça no uso diário.
- Design ideal para espaços que necessitem de uma cuba profunda.
- Orientamos que a instalação seja no sistema undermount (por baixo da bancada).

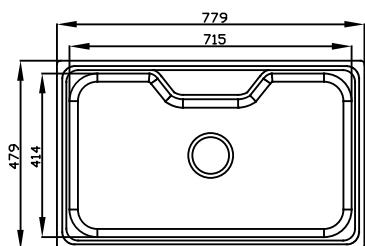

REFERÊNCIA	FUROS <sup>1</sup>	ACABAMENTO	ESPESSURA DO AÇO	INSTALAÇÃO	MEDIDAS EXTERNAS	MEDIDAS INTERNAS	PROFUNDIDADE <sup>2</sup> CUBA	FURO VÁLVULA
20.03.20235	COM	ACETINADO	1,0 MM	UNDERMOUNT	779 479	715 414	230	4.1/2"
20.03.23235	SEM							

Medidas de corte acompanham cuba ou podem ser baixadas no site; medidas em milímetros.

1- Com dois furos para instalação de misturador e dosador.

Considerar medidas da válvula e sifão.

Podem ocorrer variações de tonalidade devido ao processo de impressão.



# FUNZIONALE 228





<b>INSTALAÇÃO:</b> 	<b>INCLUSO:</b>  Válvula 4.1/2"	<b>ACESSÓRIOS INCLUSOS:</b>  Dosador de detergente  Aramado escorredor  Cesto inox
---	---	--



Imagem ilustrativa

## DIFERENCIAIS:

- Aço inox com acabamento acetinado, durável e de excelente apresentação.
- Proporciona melhor organização dos utensílios na bancada de trabalho, bem como, auxilia na higienização de frutas e verduras.
- Orientamos que a instalação seja no sistema undermount (por baixo da bancada).

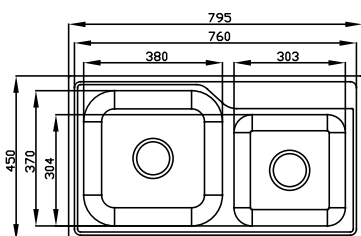

REFERÊNCIA	FUROS <sup>1</sup>	ACABAMENTO	ESPESSURA DO AÇO	INSTALAÇÃO	MEDIDAS EXTERNAS	MEDIDAS INTERNAS	PROFUNDIDADE <sup>2</sup> CUBA	FURO VÁLVULA
20.03.20228	COM	ACETINADO	1,0 MM	UNDERMOUNT	795 450	760 370	PRINCIPAL 230 AUXILIAR 205	4.1/2"
20.03.23228	SEM							

Medidas de corte acompanham cuba ou podem ser baixadas no site; medidas em milímetros.

1- Com dois furos para instalação de misturador e dosador.

Considerar medidas da válvula e sifão.

Podem ocorrer variações de tonalidade devido ao processo de impressão.

# FUNZIONALE 229

## INSTALAÇÃO:



## INCLUSO:



Válvula  
4.1/2"

## ACESSÓRIOS INCLUSOS:



Dosador  
de detergente



Aramado  
escorredor



Cesto  
inox



Imagem ilustrativa

## DIFERENCIAIS:

- Aço inox com acabamento acetinado, durável e de excelente apresentação.
- Orientamos que a instalação seja no sistema undermount (por baixo da bancada).
- Incluso lixeira plástica com tampa e válvula, no mesmo acabamento da cuba.
- Acompanha sifão tripla.

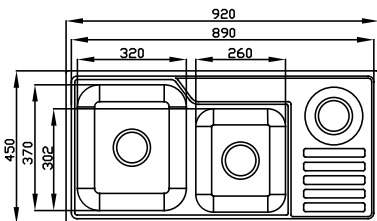

REFERÊNCIA	FUROS <sup>1</sup>	ACABAMENTO	ESPESSURA DO AÇO	INSTALAÇÃO	MEDIDAS EXTERNAS	MEDIDAS INTERNAS	PROFUNDIDADE <sup>2</sup> CUBA	FURO VÁLVULA
20.03.20229	COM	ACETINADO	1,0 MM	UNDERMOUNT	920 450	890 370	PRINCIPAL 227 AUXILIAR 197	4.1/2"
20.03.23229	SEM							





Medidas de corte acompanham cuba ou podem ser baixadas no site; medidas em milímetros.

1- Com dois furos para instalação de misturador e dosador.

Considerar medidas da válvula e sifão.

Podem ocorrer variações de tonalidade devido ao processo de impressão.

# FUNZIONALE 232

<b>INSTALAÇÃO:</b> 	<b>INCLUSO:</b>  Válvula 4.1/2"	<b>ACESSÓRIOS INCLUSOS:</b>  Dosador de detergente  Aramado escorredor  Cesto inox
---	---	--



## DIFERENCIAIS:

- Cuba tripla, maior espaço e capacidade de utilização.
- Acabamento acetinado, durável e de excelente apresentação.
- Orientamos que a instalação seja no sistema undermount (por baixo da bancada).
- Acessórios inclusos.
- Acompanha sifão tripla.

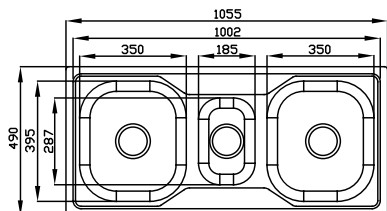

REFERÊNCIA	FUROS <sup>1</sup>	ACABAMENTO	ESPESSURA DO AÇO	INSTALAÇÃO	MEDIDAS EXTERNAS	MEDIDAS INTERNAS	PROFUNDIDADE <sup>2</sup> CUBA	FURO VÁLVULA
20.03.20232	COM	ACETINADO	1,0 MM	UNDERMOUNT	1055 490	1002 395	PRINCIPAL 210 AUXILIAR 147	4.1/2"
20.03.23232	SEM							

Medidas de corte acompanham cuba ou podem ser baixadas no site; medidas em milímetros.

1- Com dois furos para instalação de misturador e dosador.

Considerar medidas da válvula e sifão.

Podem ocorrer variações de tonalidade devido ao processo de impressão.

# DEBACCO

# ACESSÓRIOS

---



A linha de acessórios da Debacco é composta por itens funcionais que auxiliam de forma ágil e prática o desenvolvimento das tarefas diárias, bem como contribuem para a organização na bancada de higienização e preparo.

A new concept has emerged for Brazilian kitchens through the Primacore line of sinks, a pioneer in the country. The renowned sinks with color deposition finish, which are elegant and vibrant, have arrived in homes all over Brazil. The line made it possible to choose differently from conventional, going for modern and sophisticated sinks. The Primacore line has been designed for a kitchen that will guarantee good emotional memories and unforgettable moments!

# ACESSÓRIOS

## BANDEJA RETANGULAR PROFUNDA

COMPATÍVEL COM A LINHA QUADRATINO SEM CANAL

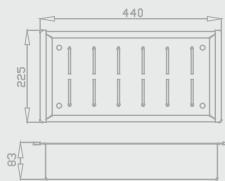
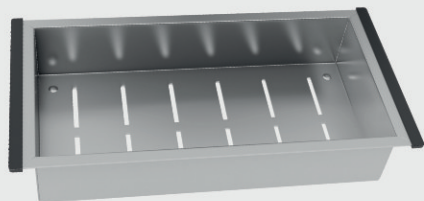

REFERÊNCIA	MEDIDAS EXTERNAS	PROFUNDIDADE	CAIXA
20.04.00130	440 225	83	1 UN.

Medidas em milímetros

## BANDEJA RETANGULAR RASA

COMPATÍVEL COM A LINHA QUADRATINO SEM CANAL

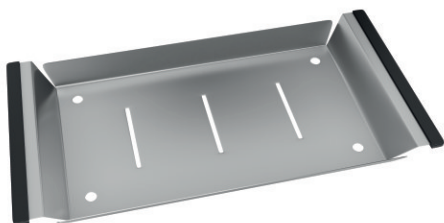

REFERÊNCIA	MEDIDAS EXTERNAS	PROFUNDIDADE	CAIXA
20.04.00131	440 225	36	1 UN.

Medidas em milímetros

## GRID DRAINER | GRADE ESCORREDOR

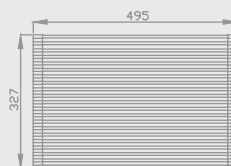
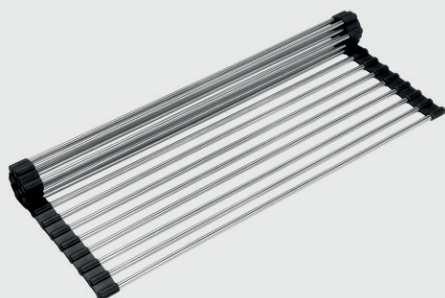

REFERÊNCIA	MEDIDAS EXTERNAS	CAIXA
20.04.00156	495 327	3 UN.

Medidas em milímetros

## ARAMADO ESCORREDOR MULTIUSO

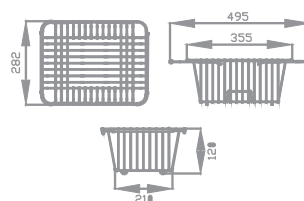

REFERÊNCIA	MEDIDAS EXTERNAS	PROFUND.	ACABAMENTO	CAIXA
20.04.00101	355 282	120	CROMADO	5 UN.

Medidas em milímetros | Medidas com o extensor aberto - 495 mm

# ACESSÓRIOS

## TÁBUA DE CORTE

COMPATÍVEL COM A LINHA QUADRATINO SEM CANAL

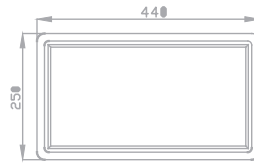

REFERÊNCIA	MEDIDAS EXTERNAS	CAIXA
20.04.00132	440 250	1 UN.

Medidas em milímetros

## TÁBUA DE CORTE MULTIUSO

COMPATÍVEL COM AS CUBAS FUNZIONALE 228, 229 E 231

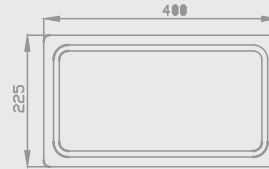

REFERÊNCIA	MEDIDAS EXTERNAS	CAIXA
20.04.00138	400 225	1 UN.

Medidas em milímetros

## BANDEJA RETANGULAR PROFUNDA

COMPATÍVEL COM A LINHA PRIMACCORE

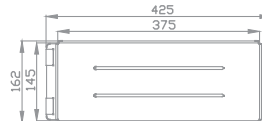

REFERÊNCIA	ACABAMENTO	MEDIDAS EXTERNAS	PROFUND.	CAIXA
20.04.00210	ROSE GOLD	425 162	71	1 UN.
20.04.00220	BLACK MATTE			

Medidas em milímetros

## DOSADOR DE DETERGENTE LÍQUIDO

- Fácil instalação e reabastecimento: para reabastecer o recipiente basta erguer o bico do dosador.
- Econômico, tem a dosagem certa que evita desperdício.

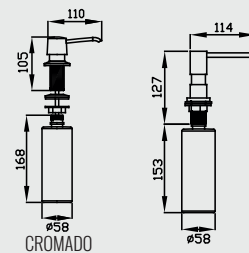

REFERÊNCIA	ACABAMENTO	TAMPA	CAIXA
20.04.00122	CROMADO	REDONDA	5 UN.
20.04.00141	ROSE GOLD	QUADRADA	1 UN.
20.04.00142	BLACK MATTE	QUADRADA	1 UN.

Medidas em milímetros



## VOCÊ ENCONTRA EM NOSSO SITE:



### INSTRUÇÕES DE MONTAGEM

Nossos produtos acompanham manual com as instruções de montagem e também você pode baixá-lo com as instruções em nosso site.



### 3D WAREHOUSE (SKETCHUP)

Ainda pensando em facilidade, dispomos no site da DeBacco, link para acessar e baixar os desenhos em SketchUp 3D, os famosos "bloquinhos 3D", acesse a biblioteca DeBacco no 3D Warehouse, lá contem todos os produtos já pronto para o uso.



### AUTOCAD DWG 2D

Todos os produtos possuem arquivos AutoCad 2D, disponível para download, que possibilita tirar dúvidas de dimensões e especificar em projetos.



### VÍDEOS DOS PRODUTOS

Para melhor detalhes de nossos produtos dispomos de vídeos que também podem ser compartilhados no site de sua loja.



### AUTOCAD DXF 3D FACES

Na coleção de eletros temos disponíveis os arquivos em AutoCad DXF 3D faces, tudo para facilitar na hora da elaboração de seu projeto. Fique a vontade para especificá-los em seus projetos.



### ENCONTRE NOSSOS PRODUTOS

Lojista, você pode cadastrar gratuitamente sua loja em nosso site, facilitando sua localização pelo cliente final.



Estão disponíveis também em nosso site para download, componentes BIM da nossa coleção de eletros em RFA, para inserção em seus projetos, auxiliando e facilitando seu processo criativo.

 **De Bacco**  
storia della vita



PARANÁ | SÃO PAULO | PERNAMBUCO

 46 3547 8300  [DEBACCO.COM.BR](http://DEBACCO.COM.BR)  [DEBACCOINOX](https://www.instagram.com/DEBACCOINOX)

 [DEBACCOINOX](https://www.youtube.com/DEBACCOINOX)  [DEBACCOINOX](https://www.pinterest.com/DEBACCOINOX)



MKT - Fev 2022 Especificações técnicas e design do produto podem sofrer alterações sem aviso prévio. Imagens meramente ilustrativas. Todos os direitos reservados.